



PT KARUNIA BAJA PERSADA
strength and innovation



Certified Company
Cert. No.:160 K 16140



07-0950-1989



ASOSIASI GALVANIS INDONESIA



FLEX BEAM GUARDRAIL

RAILING PIPE

Corrugated Steel Pipe, Flex Beam Guardrail, Railing Pipe

- 🏠 JL. Raya Narogong KM.6, No : 76 / 77, Bojong Rawa Lumbu, Bekasi - Jawa Barat - 17116
- ☎ +6221 22103355 / 82400790. Fax :+6221 22103215
- ✉ sales@ptkbp.co.id
- 🌐 www.ptkbp.co.id
- 📷 #karuniabajapersada

FLEX Beam Guardrail

Pagar Pengaman Jalan (Flex Beam Guardrail) PT. Karunia Baja Persada dibuat dari baja yang berkualitas dan di iringi dengan pengawasan yang ketat baik kualitas maupun kuantitas dari proses kedatangan raw material sampai dengan finishing. Hal tersebut menjadikan Pagar Pengaman Jalan (Flex Beam Guardrail) PT. Karunia Baja Persada diterima oleh pasar karena memiliki kualitas yang prima dan harga yang kompetitif.

Saat ini Pagar Pengaman Jalan (Flex Beam Guardrail) PT. Karunia Baja Persada telah mendapatkan sertifikasi SNI (Standar Nasional Indonesia) dan telah mendapat Tanda Daftar Badan Usaha Penyedia Bahan Perlengkapan Jalan (TD – BUPBPJ) dari Kementerian Perhubungan.

Pagar pengaman jalan raya (Guardrail) terdiri dari 2 tipe standar, yaitu :

a. FBGR Tipe A, terdiri atas :

- Beam 4320 x 312 x 2,7 mm
 - Post 1800 x 6 mm
 - Blocking Piece 350 x 6 mm
- Tipe ini biasa digunakan di Jalan Tol atau jalan raya yang di lewati oleh kendaraan berat atau dengan kecepatan tinggi.

b. FBGR Tipe B

- Beam 4320 x 312 x 2,7 mm
- Post 1800 x 4,5 mm
- Blocking Piece 350 x 4,5 mm

Tipe ini biasa digunakan di Dinas Perhubungan untuk jalan kabupaten/kota dan jalan provinsi. Atau jalan raya yang dilewati oleh kendaraan ringan atau dengan kecepatan atau volume lalu lintas yang relative rendah.



Selain itu, kami juga menyediakan asesoris perlengkapan Pagar Pengaman Jalan Raya (Guardrail) yang kami jual secara terpisah, seperti :

- Terminal End model Fish Tail (Standar)
- Terminal End model End Shoe (Join ke beton jembatan)
- Terminal End model Bullnose
- Terminal End model Nose (Join 2 buah beam, biasa di median jalan)
- Reflektor (Mata kucing)

Kapasitas Produksi

Kapasitas produksi Pagar Pengaman Jalan Raya (Flex Beam Guardrail) PT. Karunia Baja Persada saat ini sebesar 16.000 m per bulan dan akan terus ditingkatkan seiring dengan permintaan pasar.

Spesifikasi Teknis

- Material : A 36 / JIS G3101 Eq. SS400 / JIS G3131 Eq SPHC.
- Anti Karat : HD Galvanize ASTM A-123, AS 1650, EN ISO 1461
- Mur & Baut : DIN 933-4.8, DIN934-1987, DIN125-2000, DIN 127-1987 Eq. AS 1112
- Standard : SNI 07-0950-1989 / AASHTO M180

Lengkungan

Untuk pemasangan di jalan tikungan, Flex Beam Guardrail PT. Karunia Baja Persada dapat di radius di Pabrik atau dilapangan dengan metode concave atau convex.

Pembuatan radius di Pabrik dapat dilakukan dengan Radius dibawah 45 m. Tetapi pada umumnya pembuatan radius dilakukan dilapangan karena menyesuaikan kondisi dilapangan.



Aksesoris Flex Beam Guardrail :

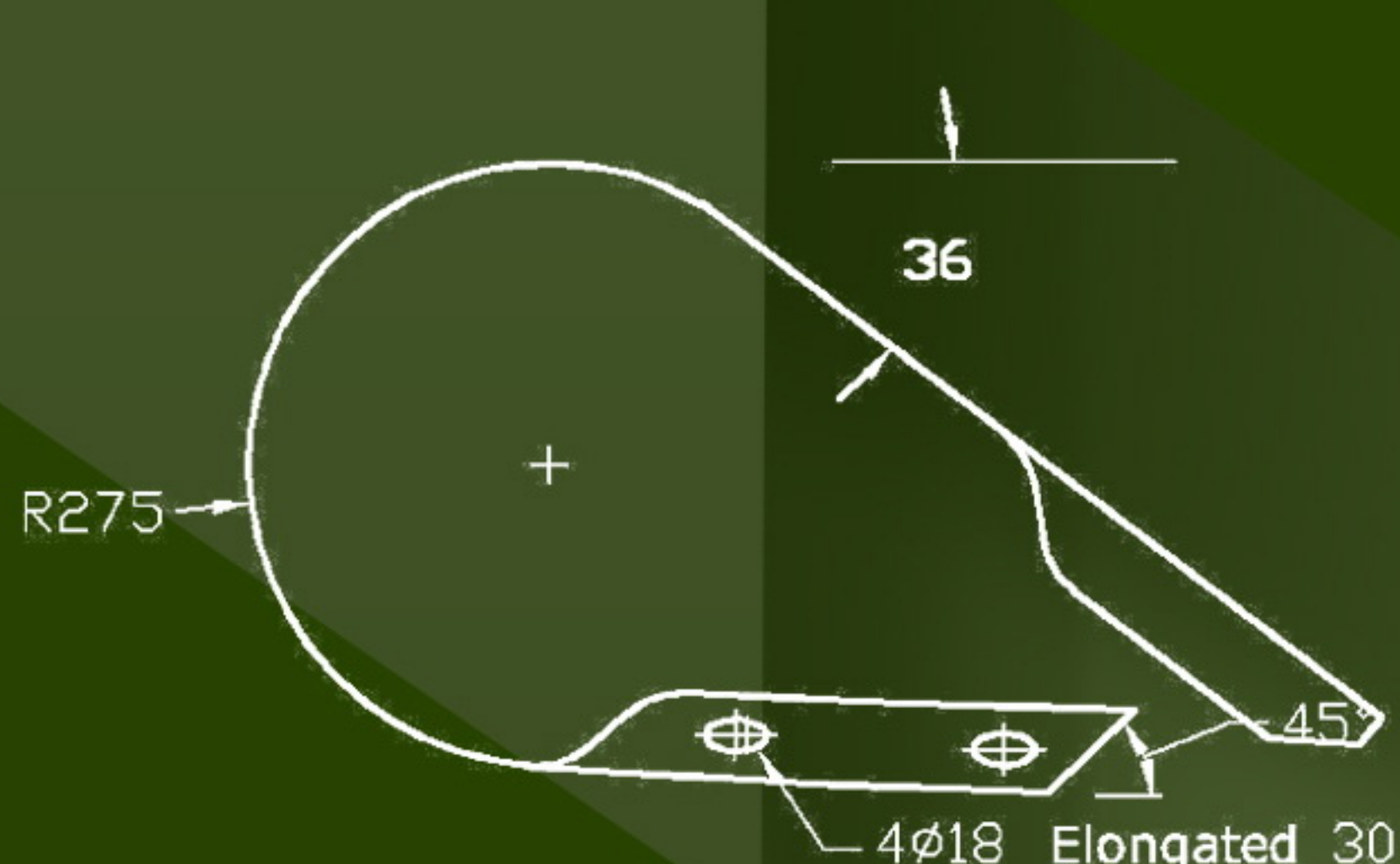

⊕ TERMINAL END BULLNOSE



⊕ TERMINAL END NOSE

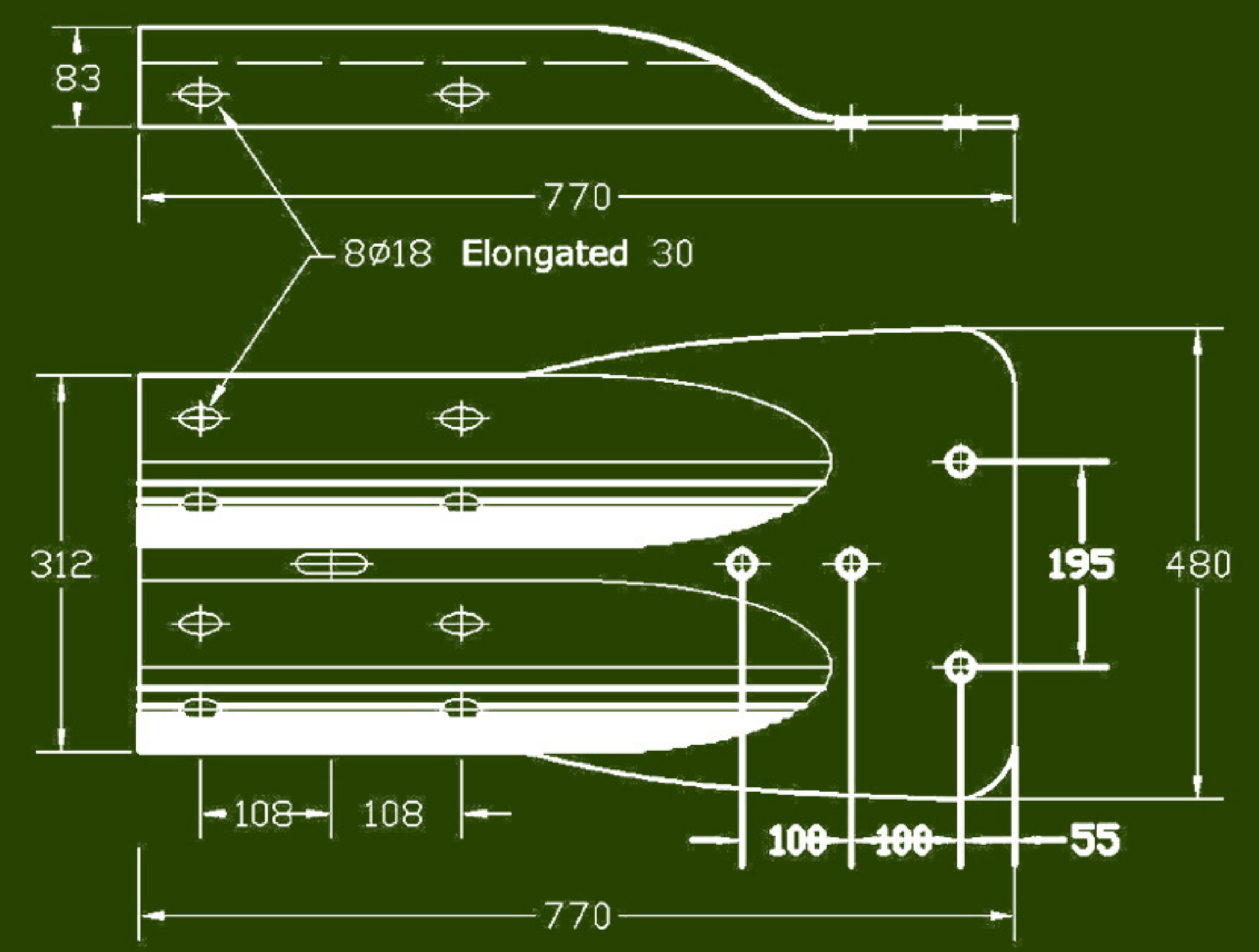

⊕ TERMINAL END SHOE

Layout Flex Beam Guardrail :

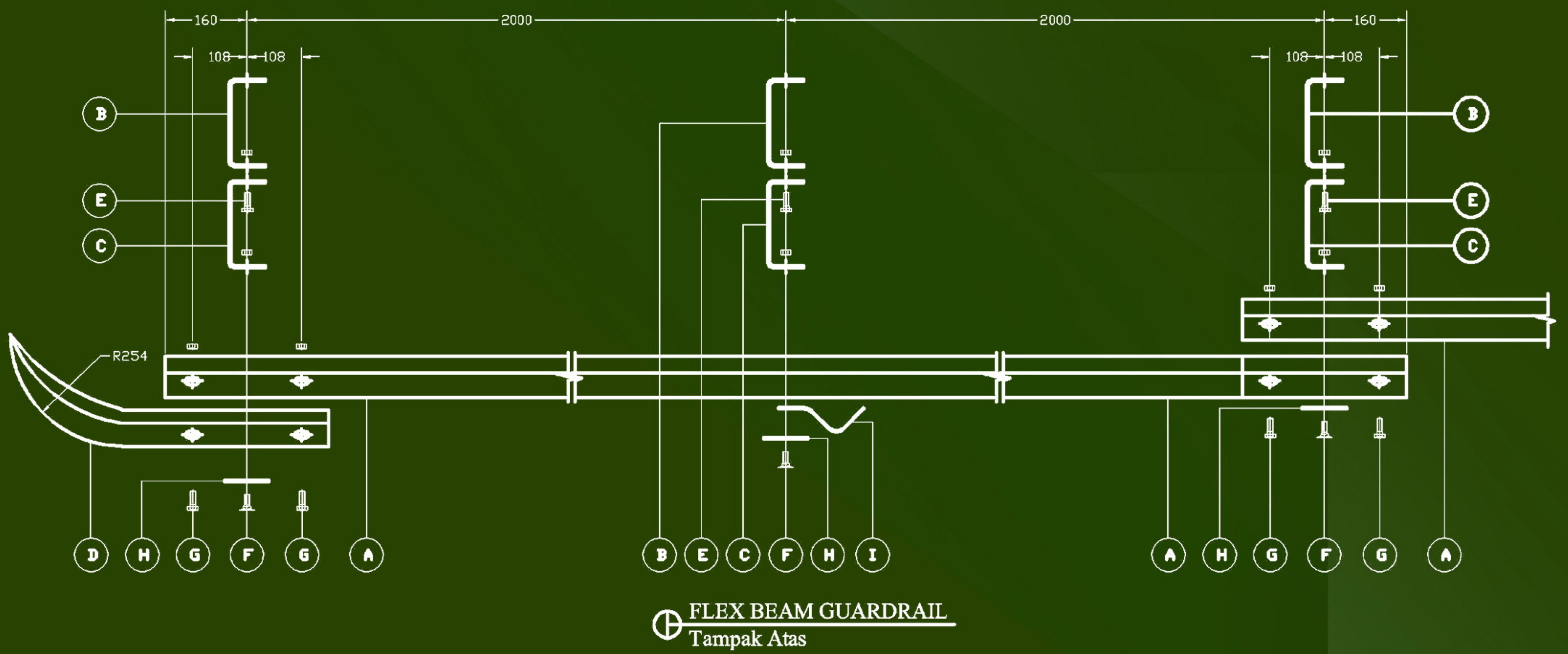

DETAIL	NAMA BAGIAN	DIMENSI	JUMLAH*	KETERANGAN
A	W-Beam	4320 x 312 x 2,7 mm	N	
B	Steel Post	U 1800 x 180 x 72 x 4,5 mm / 6 mm	2N + 1	
C	Blocking Piece	U 350 x 180 x 72 x 4,5 mm / 6 mm	2N + 1	
D	Terminal End Fish Tail	725 x 312 x 410 x 2,7 mm	2	Asesoris
E	Baut Hexagonal	M 16 x 35	4N + 1	Post – Blocking
F	Baut Payung (splice)	M 16 x 32	8N + 8	Beam – Beam
G	Baut Payung (splice)	M 16 x 45	2N + 1	Beam – Blocking
H	Washer	100 x 50 x 2,7 mm	2N + 1	
I	Reflektor	NA	N	Aksesoris

Ukuran Baut dapat berubah sesuai stock dipasaran

Free Post & Blocking 1 set untuk setiap pembelian Terminal End 2 Pcs untuk per 50 m (berlaku kelipatan)

*) Jumlah untuk kebutuhan 1 pcs beam

Detail Flex Beam Guardrail :

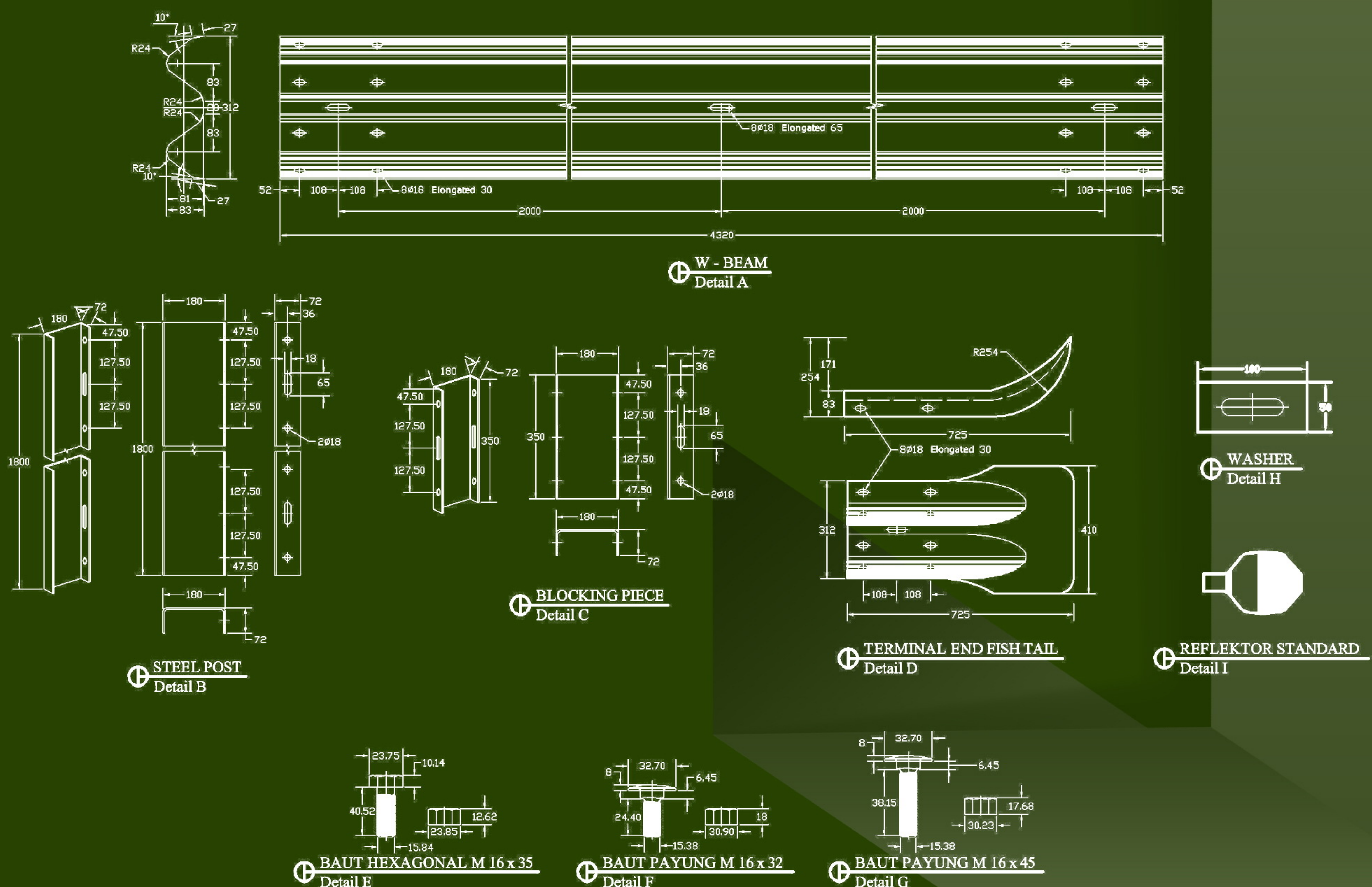

Railing Pipe :

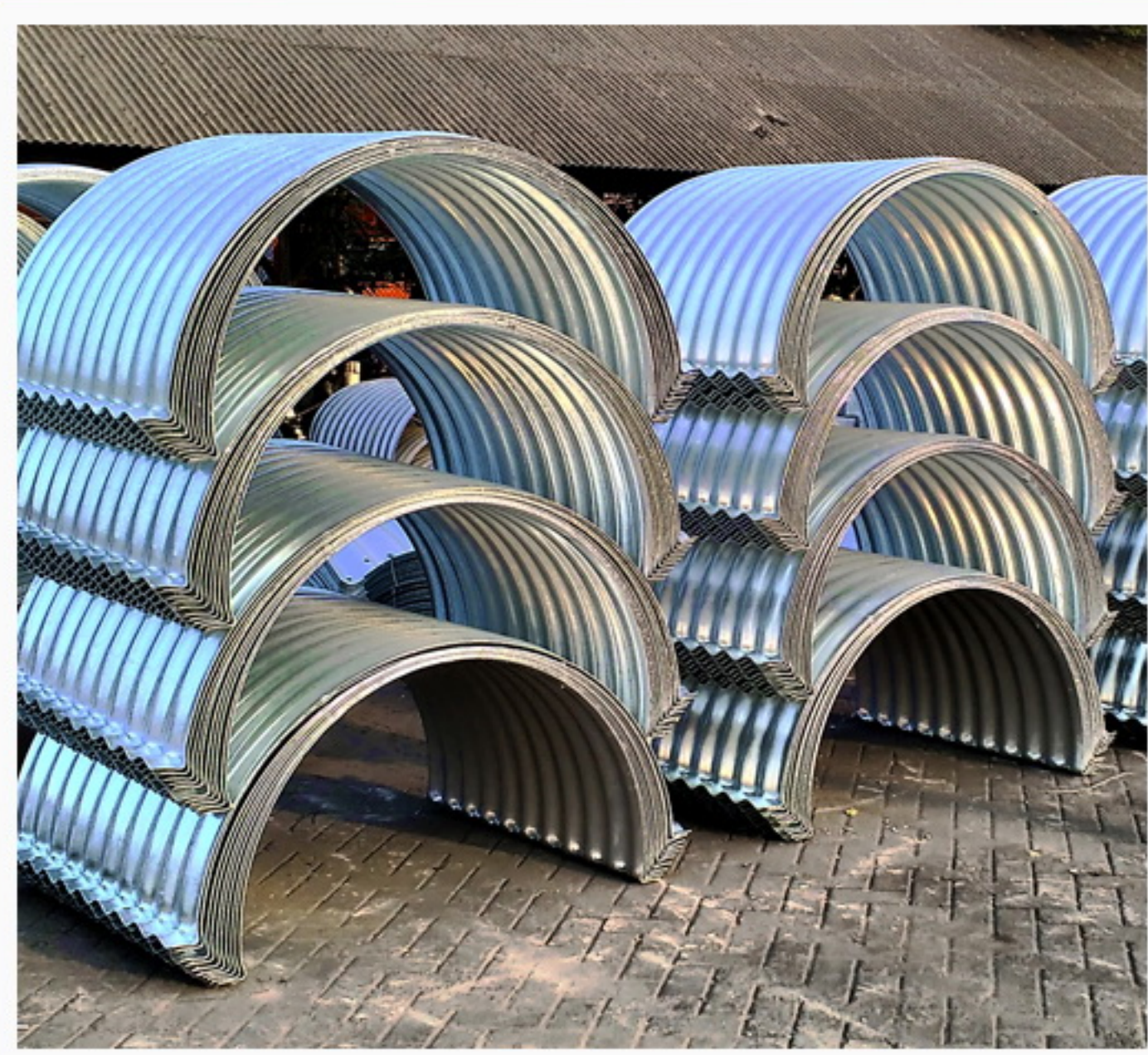
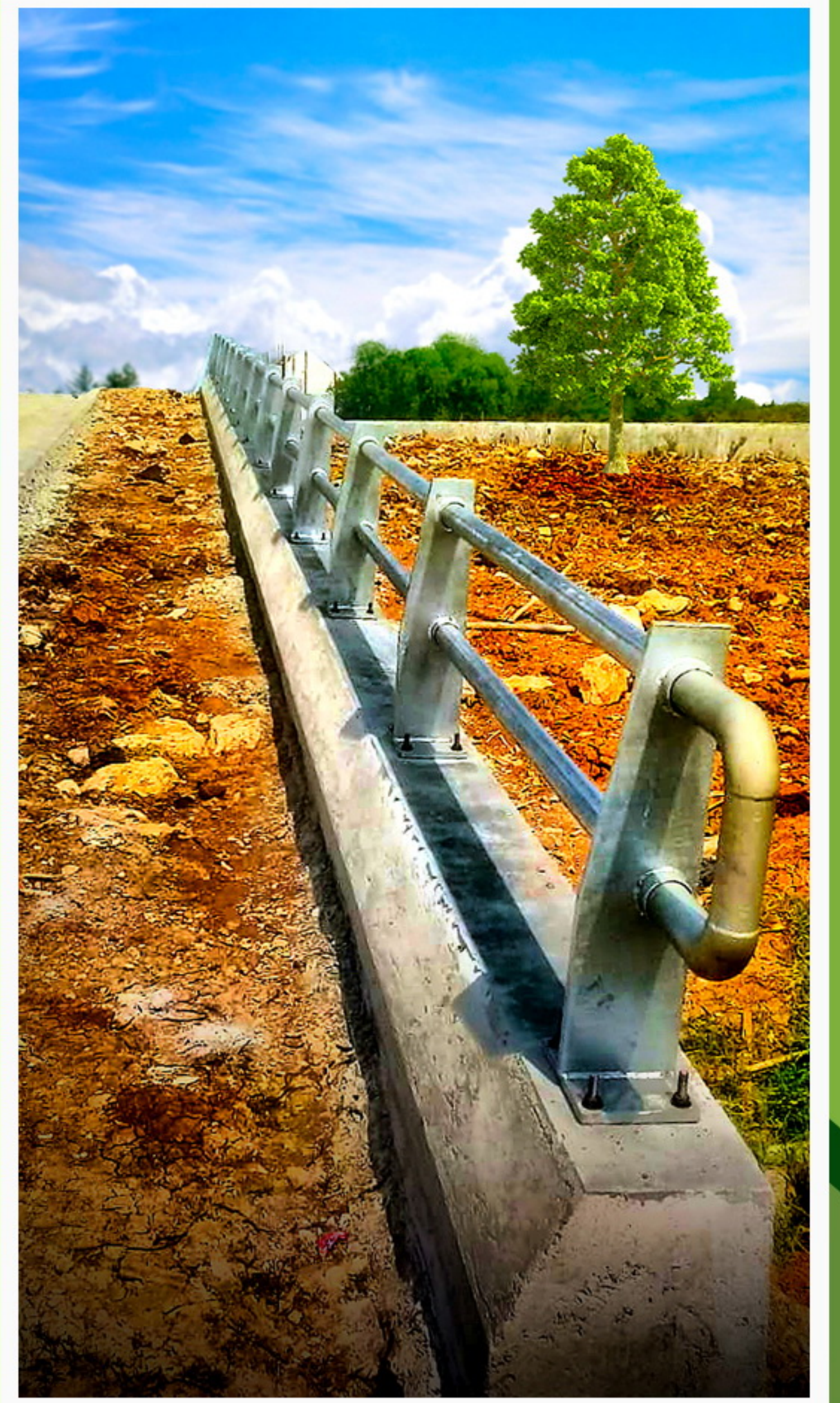

Railing pipe atau pagar pengaman yang terbuat dari pipa. Biasa digunakan di jembatan layang (fly over), jembatan penyebrangan, pelabuhan, bangunan Gedung, dan lain sebagainya. Tidak ada tipe atau desain standar pada produk ini, karena setiap proyek memiliki desain yang berbeda - beda sesuai dengan kebutuhan. Sehingga kami memproduksi sesuai dengan desain yang pelanggan inginkan.



“Karena Kualitas Produk yang prima dan Pengiriman tepat waktu adalah hal yang paling utama. Untuk itu kontrol kualitas dari bahan baku sampai finishing menjadi perhatian utama kami”.

Corrugated Steel Pipe, Flex Beam Guardrail, Railing Pipe



 JL. Raya Narogong KM.6, No : 76 / 77,
 Bojong Rawa Lumbu, Bekasi - Jawa Barat - 17116
 +6221 22103355 / 82400790. Fax :+6221 22103215
 sales@ptkbp.co.id
 www.ptkbp.co.id
 #karuniabajapersada

